

## Мы смотрим на водосточные системы по-новому!

СТАЛЬНЫЕ ВОДОСТОЧНЫЕ СИСТЕМЫ • ВОДОСТОЧНЫЕ СИСТЕМЫ ПВХ  
КВАДРАТНАЯ ВОДОСТОЧНАЯ СИСТЕМА ПВХ СКРЫТАЯ ВОДОСТОЧНАЯ СИСТЕМА  
КРОВЕЛЬНЫЙ СОФИТ ПВХ



**KROP**<sup>®</sup>

[WWW.KROPSYSTEM.EU](http://WWW.KROPSYSTEM.EU)



# KROP®

WWW.KROPSYSTEM.EU



## СТАЛЬ / СТАЛЬ AZ ВОДОСТОЧНЫЕ СИСТЕМЫ

- СИСТЕМА 125/90
- СИСТЕМА 130/90      СИСТЕМА 130/100
- СИСТЕМА 150/100



## ПВХ ВОДОСТОЧНЫЕ СИСТЕМЫ

- СИСТЕМА 75/63
- СИСТЕМА 100/63      СИСТЕМА 100/90
- СИСТЕМА 130/90



## ПВХ КВАДРАТНАЯ ВОДОСТОЧНАЯ СИСТЕМА

- НОВИНКА!  
СИСТЕМА 135/80x80



## ПВХ / СТАЛЬ Скрытая водосточная система

- СИСТЕМА SRU



## ПВХ кровельный софит

- СОФИТ ДРЕВОПОДОБНЫЙ
- СОФИТ ТРАДИЦИОННЫЙ

СИСТЕМА 125/90					
СИСТЕМА 130/90	КРАСНЫЙ (RAL 3011)	ЧЕРНЫЙ (RAL 9005)	КИРПИЧНО-КРАСНЫЙ (RAL 8004)	СВЕТЛО-КОРИЧНЕВЫЙ (RAL 8017)	
СИСТЕМА 130/100					AZ АЛЮЦИНК
СИСТЕМА 150/100	ШОКОЛАДНЫЙ КОРИЧНЕВЫЙ (RAL 8018)	ТЕМНО-КОРИЧНЕВЫЙ (RAL 8019)	ГРАФИТОВЫЙ (RAL 7016)	МЕТАЛЛИЧЕСКИЙ АНТРАЦИТ (RAL 9007)	

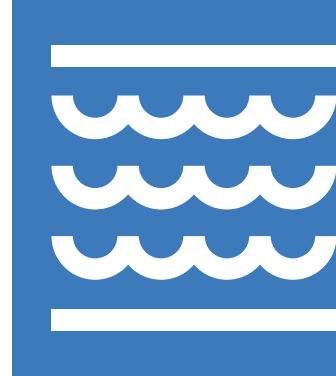

STEEL

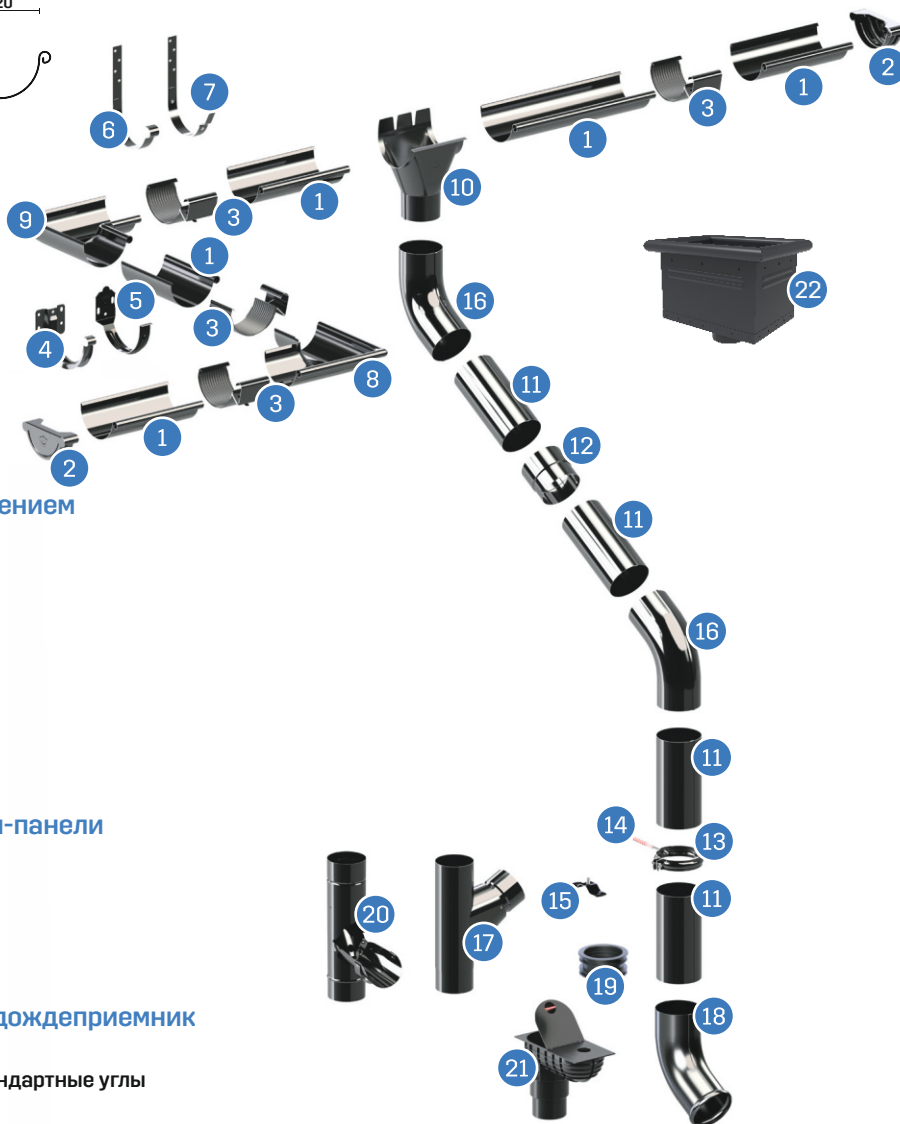
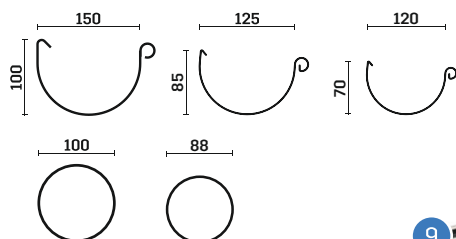

1. Желоб
2. Заглушка универсальная
3. Соединитель желоба
4. Кронштейн короткий
5. Кронштейн с плоским креплением
6. Кронштейн удлиненный
7. Кронштейн удлиненный ВВ
8. Внешний угол 90° \*
9. Внутренний угол 90° \*
10. Сливная воронка
11. Труба
12. Муфта
13. Хомут трубы
14. Дюбель для хомута
15. Крепление хомута к сэндвич-панели
16. Колено
17. Тройник
18. Сливное колено
19. Резиновый редуктор 90/110
20. Дождеприемник
21. Отстойник/Универсальный дождеприемник
22. Корзина водосборная

\* Мы изготавливаем под заказ нестандартные углы с любым градусом, начиная с 80°

# СТАЛЬ ВОДОСТОЧНЫЕ СИСТЕМЫ

■ ГАРАНТИЯ ДО 40 ЛЕТ



**KROP**

GUTTER SYSTEMS

STEEL



**ГАРАНТИЯ ДО 40 ЛЕТ**

Продукт с проверенными эксплуатационными качествами. Это самая длительная гарантия, доступная на рынке.

**ВЫСОКАЯ ПРОЧНОСТЬ**

Высококачественные материалы, гарантирующие высокую устойчивость к механическим повреждениям и царапинам.

**ЗАЩИТНЫЕ ПОКРЫТИЯ**

Стальной желоб с четырьмя защитными покрытиями, обеспечивающими повышенную устойчивость к суровым климатическим условиям, а также к механическим повреждениям.

**АНТИКОРРОЗИЙНОСТЬ**

Благодаря использованию высочайшего качества стали, а также защитных покрытий, система отличается очень высокой устойчивостью к коррозии.

**МЕХАНИЧЕСКАЯ ПРОЧНОСТЬ**

На основании проведенных исследований и анализов, подтверждена очень высокая устойчивость продукта к механическим повреждениям.

**ПРОСТОТА МОНТАЖА**

Четко разработанная система обеспечивает быстрый и эффективный монтаж. Решение было разработано совместно с кровельщиками.

**УНИВЕРСАЛЬНОСТЬ**

Подходит к любому типу кровельного покрытия.

**ВЫСОКАЯ ПРОЧНОСТЬ**

Не подвергается деформации под воздействием внешних факторов.



СИСТЕМА  
75/63

СИСТЕМА  
100/63

СИСТЕМА \*  
100/90

СИСТЕМА \*\*  
130/90



ЧЕРНЫЙ  
(RAL 9005)



ТЕМНО  
-КОРИЧНЕВЫЙ  
(RAL 8019)



СВЕТЛО  
-КОРИЧНЕВЫЙ  
(RAL 8017)



ГРАФИТОВЫЙ  
(RAL 7016)



БЕЛЫЙ  
(RAL 9010)  
\* 100/90  
\*\* 130/90



КРАСНЫЙ  
(RAL 3011)  
\* 100/90

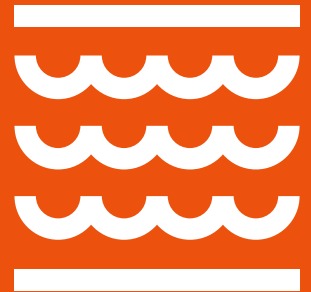
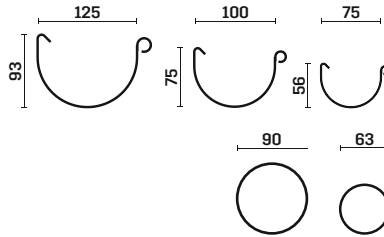

PVC

1. Желоб
2. Заглушка (ПРАВАЯ/ЛЕВАЯ)
3. Соединитель желоба
4. Кронштейн короткий
5. Кронштейн удлиненный
6. Внешний угол 90°
7. Внутренний угол 90°
8. Регулируемый угол (УНИВЕРСАЛЬНЫЙ) 120° - 145° \*
9. Сливная воронка
10. Труба
11. Колено
12. Муфта
13. Хомут трубы стальной
14. Дюбель для стального хомута
15. Хомут трубы ПВХ
16. Дюбель для хомута ПВХ
17. Крепление хомута к сэндвич-панели
18. Редуктор 90/63
19. Тройник
20. Резиновый редуктор 90/110
21. Коллектор
22. Ревизия
23. Отстойник/Универсальный дождеприемник

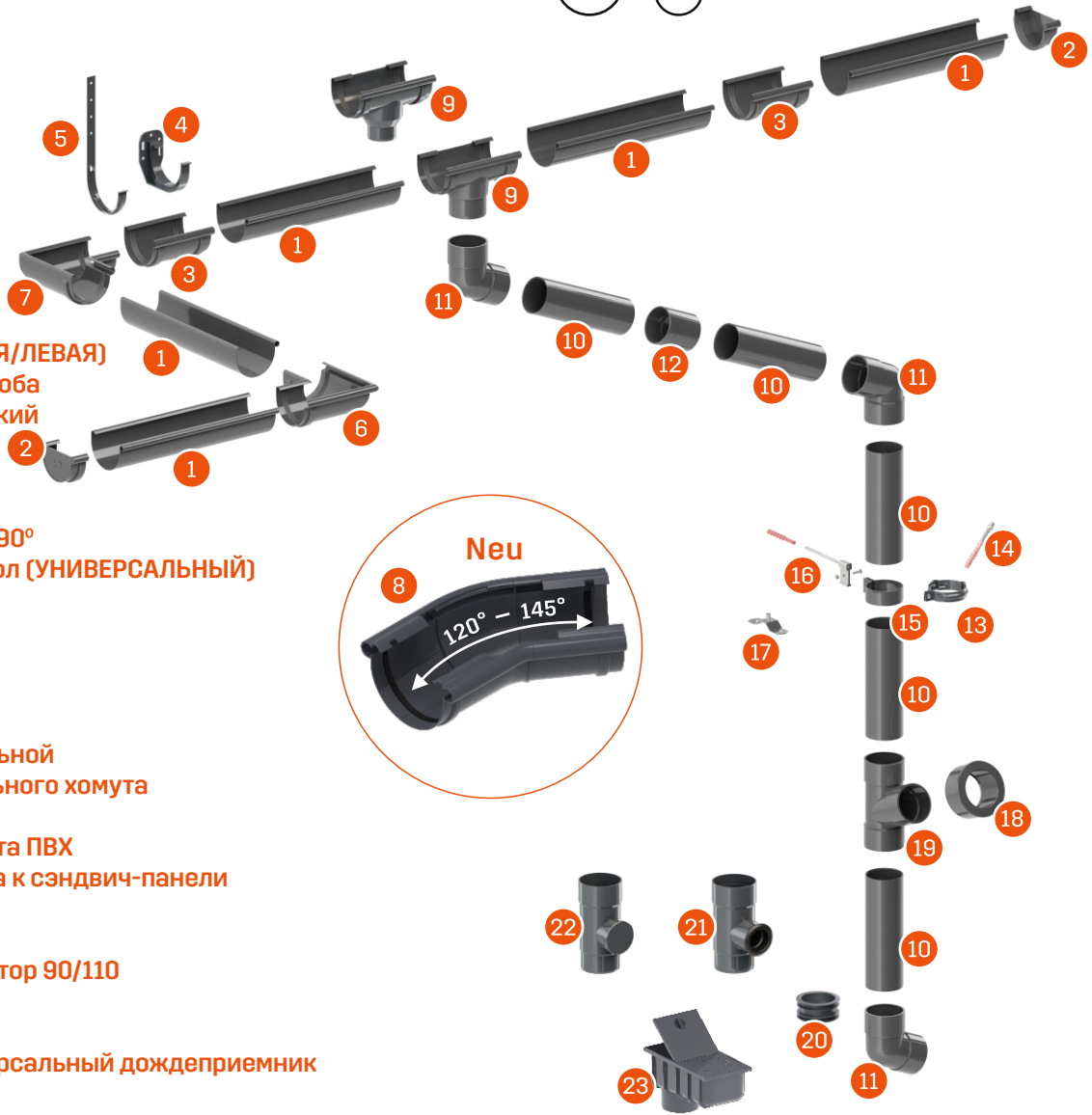

\* касается системы KROP ПВХ 130

ПВХ  
ВОДОСТОЧНЫЕ СИСТЕМЫ

■ 20-ЛЕТНЯЯ ГАРАНТИЯ



KROP®

GUTTER SYSTEMS

PVC

PVC

## ПРЕИМУЩЕСТВА КРОП ПВХ



### 20-ЛЕТНЯЯ ГАРАНТИЯ

Продукт с проверенными эксплуатационными качествами. Это самая длительная гарантия, доступная на рынке.



### ИДЕАЛЬНАЯ ГЕРМЕТИЧНОСТЬ

Специальный рельефный уплотнитель, разработанный совместно с кровельщиками, обеспечивает надежность независимо от погодных условий.



### ЛЕГКОСТЬ И ПРОСТОТА МОНТАЖА

Легкий вес материала не нагружает конструкцию, а инновационные элементы системы дополнительно облегчают монтаж.



### УСТОЙЧИВОСТЬ К УФ-ЛУЧАМ

Сохраняет стойкий цвет в течение многих лет.



### ЭКОЛОГИЧЕСКИ БЕЗОПАСНО

Сырье можно переработать и использовать повторно.



### ЭФФЕКТИВНОСТЬ

Оптимальное соотношение цены и качества



### ВЫСОКАЯ ПРОЧНОСТЬ

Высококачественные материалы, гарантирующие высокую устойчивость к механическим повреждениям и царапинам.



### ПРОЭКОЛОГИЧЕСКИЙ ДИЗАЙН

Производство в духе LESS WASTE является экологически дружелюбным процессом.



RAL 7016  
ГРАФИТОВЫЙ

RAL 9005  
ЧЕРНЫЙ

НОВИНКА!  
СИСТЕМА

135/80x80

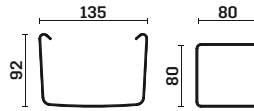

PVC



30-ЛЕТНЯЯ ГАРАНТИЯ

гарантия на механическую прочность  
Квадратной Водосточной Системы KROP ПВХ

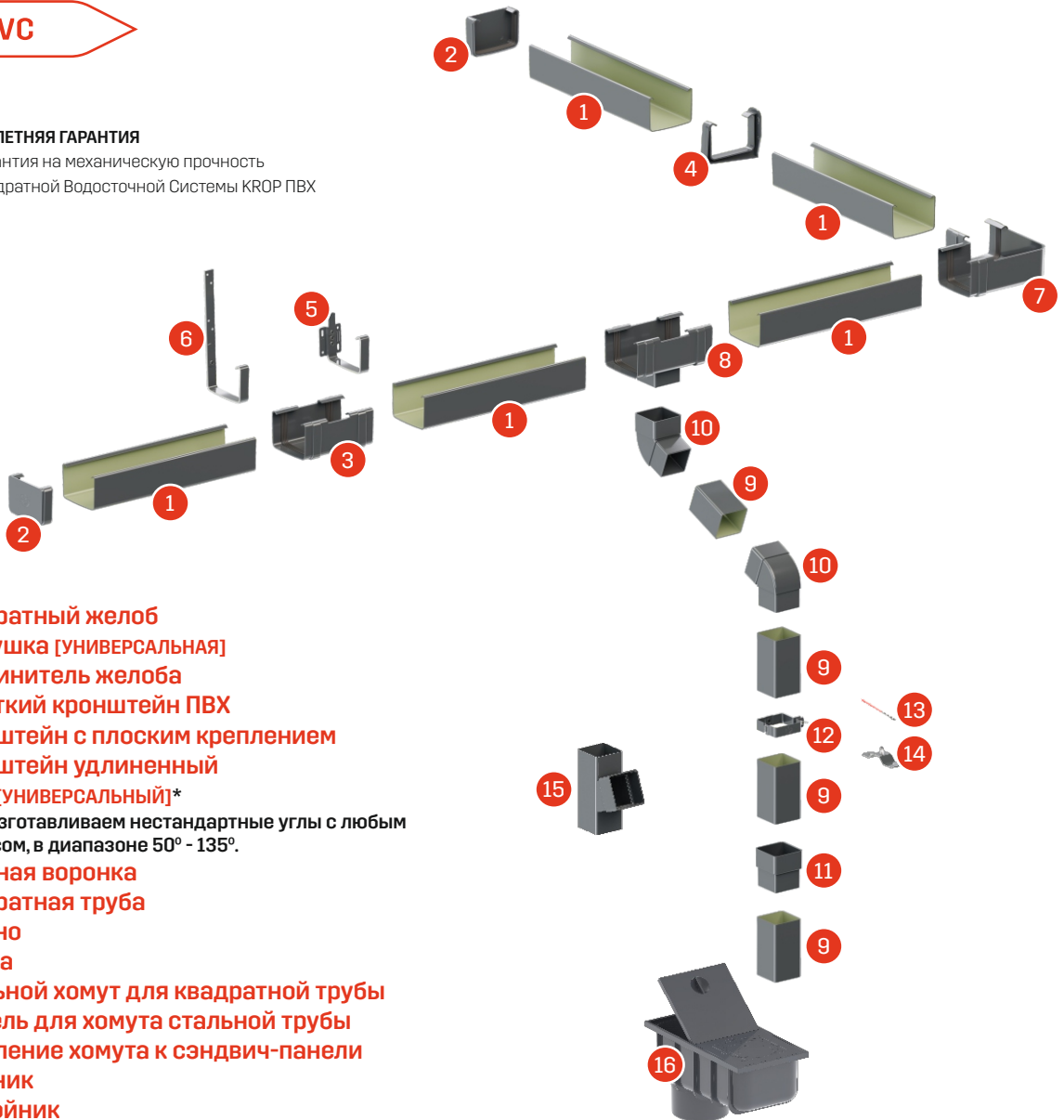

1. Квадратный желоб
2. Заглушка [УНИВЕРСАЛЬНАЯ]
3. Соединитель желоба
4. Короткий кронштейн ПВХ
5. Кронштейн с плоским креплением
6. Кронштейн удлиненный
7. Угол [УНИВЕРСАЛЬНЫЙ]\*
- \* Мы изготавливаем нестандартные углы с любым градусом, в диапазоне 50° - 135°.
8. Сливная воронка
9. Квадратная труба
10. Колено
11. Муфта
12. Стальной хомут для квадратной трубы
13. Дюбель для хомута стальной трубы
14. Крепление хомута к сэндвич-панели
15. Тройник
16. Отстойник

# Безопасная система для современного дома

■ КВАДРАТНАЯ ВОДОСТОЧНАЯ СИСТЕМА



**KROP**

SQUARE GUTTER SYSTEM

PVC



PVC

## ПРЕИМУЩЕСТВА КВАДРАТНОЙ ВОДОСТОЧНОЙ СИСТЕМЫ KROP



### СИММЕТРИЧНЫЙ ЖЕЛОБ

Симметричная форма желоба обеспечивает простой и эффективный монтаж длинных элементов.



### СИММЕТРИЧНЫЕ ФИТИНГИ 2 В 1

Симметричные фитинги желоба обеспечивают интуитивный монтаж системы.



### НЕСУЩИЕ ЭЛЕМЕНТЫ ВЫПОЛНЕННЫ ИЗ СТАЛИ

Обеспечивают высокую надежность водосточной системы.



### ВЫСОКАЯ ЭФФЕКТИВНОСТЬ

Квадратная система 135/80x80 обеспечивает эффективный водоотвод.



### ИДЕАЛЬНАЯ ГЕРМЕТИЧНОСТЬ

Специально подобранное уплотнение гарантирует высокую герметичность во время сильного дождя.



### БЕЗУПРЕЧНОЕ КАЧЕСТВО ИЗГОТОВЛЕНИЯ

Идеально подходящие друг другу элементы обеспечивают простой монтаж.



### ЛЕГКОСТЬ И ПРОСТОТА МОНТАЖА

Простая и легкая форма системы делает работу на крыше более быстрой и простой.



### ПРОСТОЙ ДИЗАЙН

Идеальная интеграция с фасадом здания - это эстетическая отделка крыши.



### ПЕРЕРАБОТКА

Переработка отходов - это продуманная экологическая стратегия бренда KROP.



### ПРОЭКОЛОГИЧЕСКИЙ ДИЗАЙН

Производство в духе LESS WASTE - это экологически безопасный процесс.



### САМАЯ ДЛИТЕЛЬНАЯ ГАРАНТИЯ НА РЫНКЕ

30 ЛЕТ - гарантия на механическую прочность Квадратной Водосточной Системы KROP ПВХ.



### ГОТОВЫЙ НАБОР МАТЕРИАЛОВ ДЛЯ АРХИТЕКТОРА

Полная библиотека чертежей CAD. СКАЧАТЬ: [WWW.KROPSYSTEM.EU](http://WWW.KROPSYSTEM.EU)



RAL 7016  
ГРАФИТОВЫЙ



RAL 9005  
ЧЕРНЫЙ

СИСТЕМА

SRU

ЦВЕТА УСИЛЕННОЙ  
МАСКИРУЮЩЕЙ ПЛАНКИ



ДО 40 ЛЕТ

Гарантия на сквозную коррозию  
УСИЛЕННОЙ МАСКИРУЮЩЕЙ ПЛАНКИ.  
Это самая длительная гарантия на рынке.



ДО 10 ЛЕТ

Гарантия на герметичность системы  
при монтаже трубы KROP ПВХ на фасаде.



STEEL/PVC

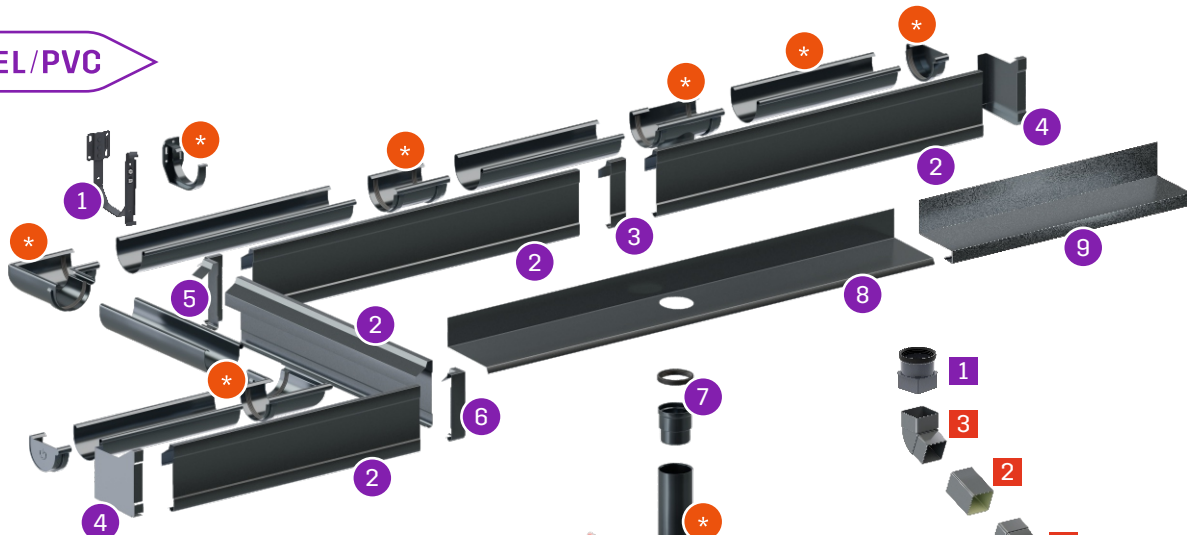

- 1 Регулируемый крюк
- 2 Усиленная маскирующая планка
- 3 Соединитель
- 4 Заглушка маскирующей планки (ПРАВАЯ/ЛЕВАЯ)
- 5 Внутренний угол маскирующей планки
- 6 Внешний угол маскирующей планки
- 7 Соединитель трубы с уплотнителем
- 8 Планка поджелобная
- 9 Планка подсофитная
- 10 Изоляция водосточной трубы
- 11 Гибкое колено
- 12 Дождеприемник

- 1 Переходник 90 / 80x80 (с круглой трубы на квадратную)
- 2 Квадратная труба
- 3 Колено
- 4 Муфта
- 5 Стальной хомут для квадратной трубы
- 6 Дюбель для хомута стальной трубы
- 7 Крепление хомута к сэндвич-панели
- 8 Settling tank

\* Водосточная система KROP ПВХ  
130/90

Квадратная водосточная система KROP ПВХ  
135/80x80

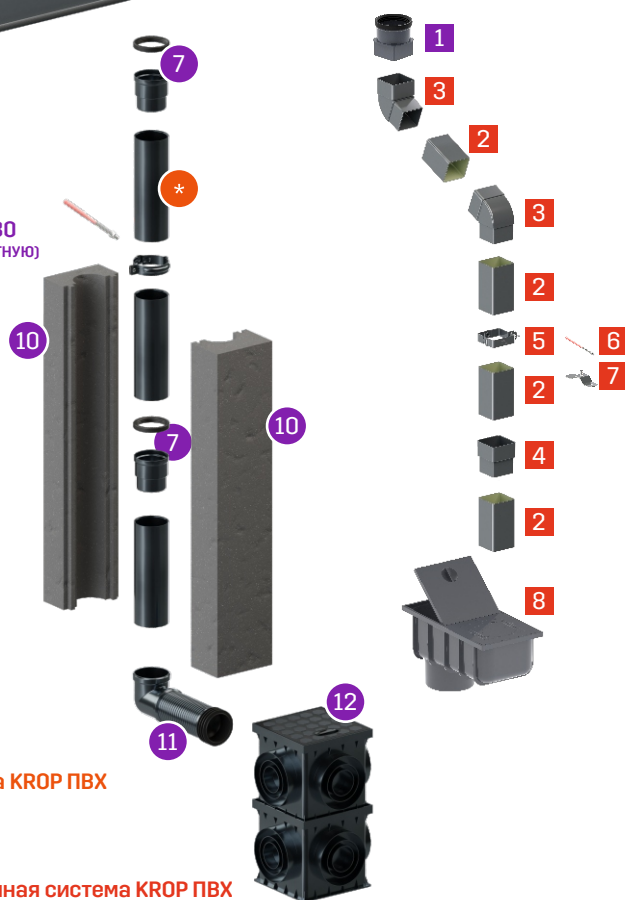

Традиционное мастерство  
в современной форме

■ СКРЫТАЯ ВОДОСТОЧНАЯ СИСТЕМА



KROP®

HIDDEN GUTTER SYSTEM

STEEL/PVC





#### САМЫЙ ПРОСТЫЙ МОНТАЖ СКРЫТОЙ ВОДОСТОЧНОЙ СИСТЕМЫ НА РЫНКЕ

Система разработана совместно с мастерами –кровельщиками, основываясь на их положительном опыте.

Специальный калькулятор для более простого монтажа:  
[WWW.KROPSYSTEM.EU](http://WWW.KROPSYSTEM.EU)



#### ВЕНТИЛЯЦИОННЫЙ ЗАЗОР

Позволяет поддерживать правильную вентиляцию кровли, благодаря вертикальной регулировке маскирующей планки на крюке.



#### РЕГУЛИРУЕМЫЙ КРЮК МАСКИРОВОЧНОЙ ПЛАНКИ

Обеспечивает монтаж и выравнивание маскировочной планки независимо от уклона водосточной системы.



#### ИДЕЛЬНАЯ ГЕРМЕТИЧНОСТЬ

Проверенное решение для герметизации и соединения желоба с водосточной трубой (соединитель трубы с уплотнителем) исключает риск разгерметизации системы.



#### ЭСТЕТИЧЕСКАЯ УСИЛЕННАЯ МАСКИРУЮЩАЯ ПЛАНКА ТОЛЩИНОЙ 0.7 ММ

Адаптирована к последним трендам бескарнизных кровель. Специально разработанный профиль усиленной маскирующей планки гарантирует отсутствие эффекта волнистости.



#### САМАЯ ДЛИТЕЛЬНАЯ ГАРАНТИЯ НА РЫНКЕ

**ДО 40 ЛЕТ** – гарантия на сквозную коррозию УСИЛЕННОЙ МАСКИРУЮЩЕЙ ПЛАНКИ.  
**20 ЛЕТ** – гарантия на механическую прочность системы KROP ПВХ.  
**ДО 10 ЛЕТ** – гарантия на герметичность системы при монтаже трубы KROP ПВХ на фасаде.



#### КЛАССИЧЕСКИЙ МОНТАЖ В СООТВЕТСТВИИ С КРОВЕЛЬНЫМ ИСКУССТВОМ

Благодаря использованию проверенного полукруглого профиля желоба KROP, монтаж системы осуществляется плавно, в соответствии с известными кровельными стандартами.



#### ПРОВЕРЕННАЯ ЭФФЕКТИВНОСТЬ

Применение классической водосточной системы KROP обеспечивает эффективное отведение воды.



#### ПРОФИЛЬ МАСКИРУЮЩЕЙ ПЛАНКИ СО СПЕЦИАЛЬНОЙ ЗАЩИТОЙ

Предотвращает попадание осадков в пространство между маскирующей планкой и желобом.



#### ГОТОВЫЙ ПАКЕТ МАТЕРИАЛОВ ДЛЯ АРХИТЕКТОРА

Полный набор чертежей CAD обеспечивает архитектору быстрое включение системы в проект.



#### ПОДСОФИТНАЯ ПЛАНКА ДЛЯ КЛАССИЧЕСКОГО МОНТАЖА НА КРОВЛЕ С КАРНИЗОМ

Позволяет выполнить эстетический монтаж кровельного софита и водосточной трубы.



#### ПРИЛОЖЕНИЕ ПОМОЖЕТ ВЫПОЛНИТЬ ПРАВИЛЬНЫЙ МОНТАЖ

Специальный калькулятор поможет правильно разместить скрытую водосточную систему по отношению к скату крыши.



Проверьте! [WWW.KROPSYSTEM.EU](http://WWW.KROPSYSTEM.EU)



## СОФИТ ДРЕВОПОДОБНЫЙ



ЗОЛОТОЙ ДУБ



ОРЕХ



ВИНЧЕСТЕР  
(СВЕТЛЫЙ ДУБ)

## СОФИТ ТРАДИЦИОННЫЙ



ЧЕРНЫЙ



ШОКОЛАДНО-  
КОРИЧНЕВЫЙ



ГРАФИТОВЫЙ



### РАЗМЕРЫ ШТУК / В УПАКОВКЕ

#### ДОБОРНЫЕ ЭЛЕМЕНТЫ

СПЛОШНОЙ СОФИТ	3000 x 305 mm ~ 0,91 m <sup>2</sup> 18 / 16,47 m <sup>2</sup>
ПЕРФОРИРОВАННЫЙ СОФИТ	3000 x 305 mm ~ 0,91 m <sup>2</sup> 18 / 16,47 m <sup>2</sup>
МОНТАЖНАЯ ПЛАНКА J	3000 mm 40 / 120 mb
МОНТАЖНАЯ ПЛАНКА H	3000 mm 22 / 66 mb
ВНЕШНИЙ УГОЛ	3000 mm 12 / 36 mb

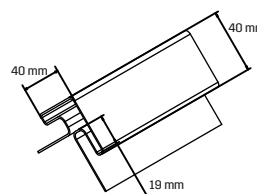
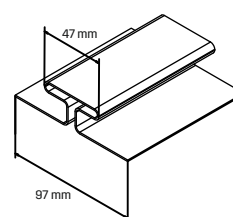
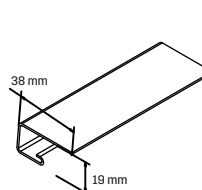
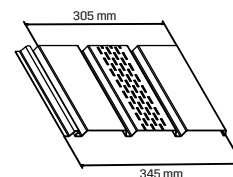
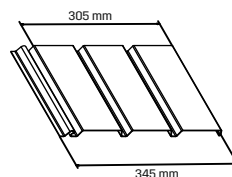

#### ЭСТЕТИЧЕСКИЙ ВИД И ПРОСТОТА МОНТАЖА

Комплект элементов системы СОФИТОВ обеспечивает эффективную и эстетичную отделку любого типа карниза крыши. Разработанная система обеспечивает простой и быстрый монтаж, независимо от выбранного типа здания.



#### ЛЕГКАЯ КОНСТРУКЦИЯ И БЫСТРЫЙ МОНТАЖ

Небольшой вес системы КРОВЕЛЬНЫХ СОФИТОВ ПВХ (по сравнению со стальными и деревянными системами) обеспечивает быстрый монтаж вместе с дополнительными декоративными элементами, напр., освещением.



#### ДОЛГОВЕЧНОСТЬ И СТОЙКОСТЬ

Независимо от погодных условий, софит ПВХ обеспечивает эстетичный вид, устойчивость к плесени и грибку - без необходимости ухода.



#### НЕ ТРЕБУЕТ ПОКРАСКИ И УХОДА

ПВХ сохраняет свой цвет и текстуру древесины, без необходимости дополнительного ухода.

Детали имеют значение —  
мы это знаем!

■ КРОВЕЛЬНЫЙ СОФИТ ПВХ



**KROP**

SOFFIT SYSTEM

PVC

KROP®



## Традиционное мастерство в современной форме

Завод-производитель  
Polanka 323, 32-400 Myślenice,  
Тел. (Польша): +48 12 37 31 666

Blachotrapez Sp. z o.o.  
ul. Kilińskiego 49a  
34-700 Rabka-Zdrój, Польша

